



# Bedienungsanleitung



## **HAWKSPY L**

Art.Nr. 25084



## **HAWKSPY XL**

Art.Nr. 25083

Mit neuem  
Gyro Stabilisierungssystem



**! WARNUNG!**  
Dieser Hubschrauber ist kein Spielzeug.  
Nicht geeignet für Kinder unter 14 Jahren.

## Einführung

Sehr geehrter Kunde, sehr geehrte Kundin,

Wir bedanken uns für den Kauf des RC - Helikopters der Firma AMEWI. Mit diesem Modell haben Sie ein Produkt erworben, welches nach dem heutigen Stand der Technik gefertigt wurde. Das Produkt erfüllt die Anforderungen der geltenden europäischen und nationalen Richtlinien. Die CE-Konformität wurde nachgewiesen, die entsprechenden Erklärungen und Unterlagen sind beim Hersteller hinterlegt.

### Konformitätserklärung

Hiermit erklärt AMEWI Trade e.K., dass dieses Produkt den grundlegenden Anforderungen und den übrigen einschlägigen Bestimmungen der Richtlinie 1999/5/EG entspricht. Das Produkt ist konform nach den Richtlinien der R&TTE.

Bei Fragen zur Konformität, wenden Sie sich an AMEWI Trade e.K., Nikolaus-Otto-Str. 6, 33178 Borcheln, Fax: +49 (0)5251 / 2889659, Email: [info@amewi-trade.de](mailto:info@amewi-trade.de)

Diese Bedienungsanleitung gehört zu diesem Produkt. Sie enthält wichtige Hinweise zur Inbetriebnahme und Handhabung. Heben Sie deshalb diese Bedienungsanleitung zum Nachlesen auf! Achten Sie hierauf, auch wenn Sie dieses Produkt an Dritte weitergeben.

Das Produkt ist kein Spielzeug, es ist nicht für Kinder unter 14 Jahren geeignet!

Bedenken Sie, dass die Bedienung und der Betrieb von ferngesteuerten Modellhubschraubern schrittweise erlernt werden muss! Wenn Sie noch nie ein solches Modell gesteuert haben, so fangen Sie besonders vorsichtig an und machen Sie sich erst mit den Reaktionen des Hubschraubers auf die Fernsteuerbefehle vertraut. Haben Sie Geduld!

Um einen gefahrlosen Betrieb sicherzustellen, müssen Sie als Anwender diese Bedienungsanleitung beachten!

Schäden, die durch unsachgemäße Handhabung oder Nichtbeachtung dieser Bedienungsanleitung verursacht werden, können nicht im Rahmen der gesetzlichen Gewährleistung behandelt werden! Ferner sind normaler Verschleiß bei Betrieb und Unfallschäden von der Gewährleistung ausgeschlossen. Für Sach- und Personenschaden, die durch unsachgemäße Handhabung oder Nichtbeachtung dieser Bedienungsanleitung verursacht werden, übernehmen wir keine Haftung!

Sehr geehrter Kunde, sehr geehrte Kundin, diese Sicherheitshinweise dienen nicht nur zum Schutz des Produkts, sondern auch zu Ihrer eigenen Sicherheit und der anderer Personen. Lesen Sie sich deshalb dieses Kapitel sehr aufmerksam durch, bevor Sie das Produkt in Betrieb nehmen!

Wir wünschen Ihnen viel Spaß mit Ihrem neuen Hubschrauber!

## Bezeichnung der Komponente

### Helikopter

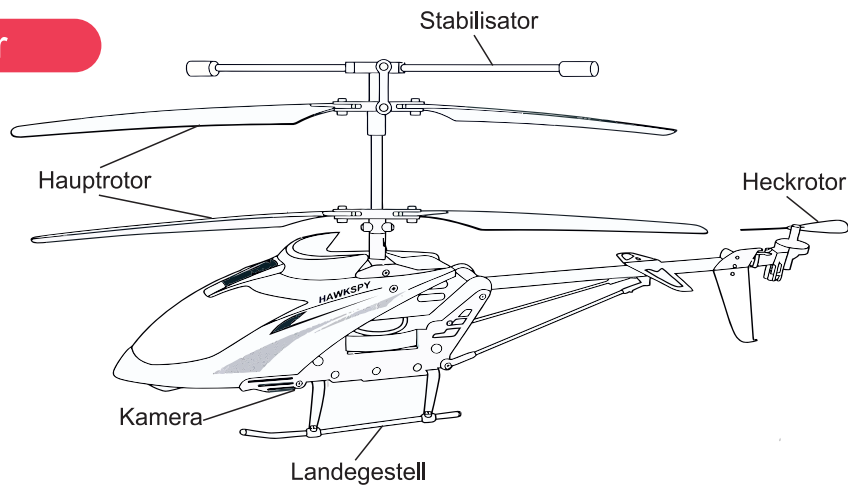

### Ladegerät

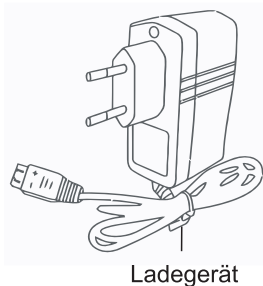

### Fernbedienung

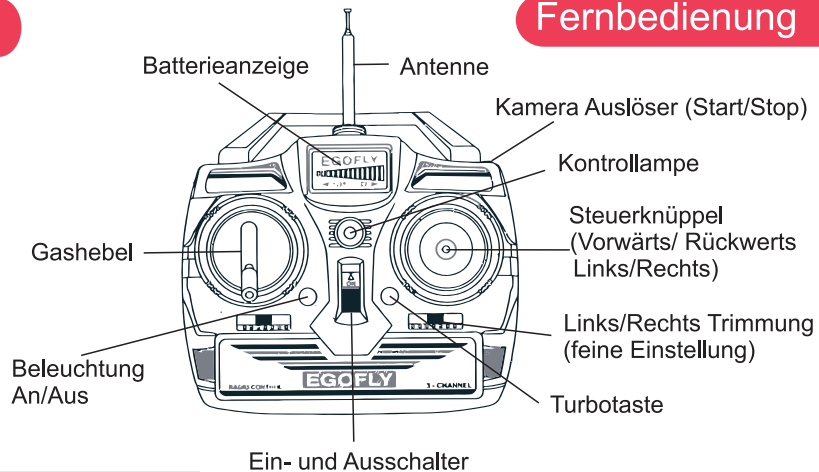

## Inbetriebnahme der Fernbedienung

1. Antenne einschrauben
2. Batterien einlegen: Rückseitige Batterieabdeckung öffnen und 6 Batterien (AA 1,5 V) einlegen Bitte auf die richtige Polarität achten (Batterien nicht im Lieferumfang enthalten)









Abbildung. 1

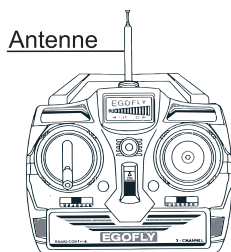
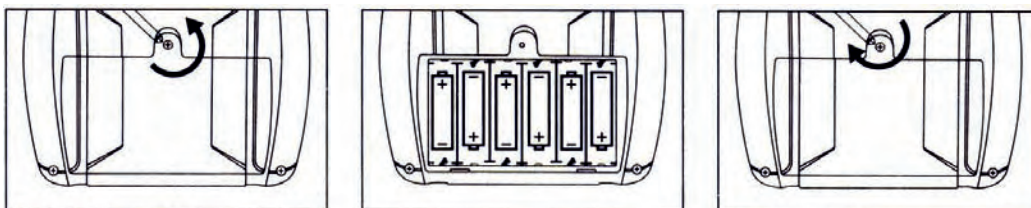

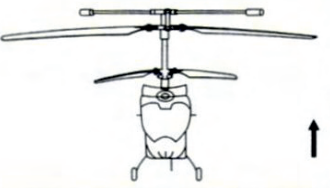
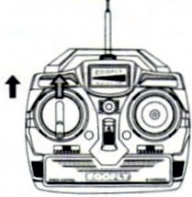
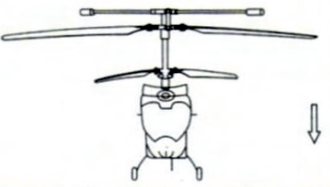
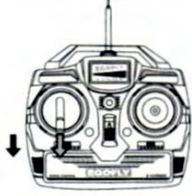
### HINWEIS:

1. Beim Einlegen der Batterie, darauf achten, dass die Batterien korrekt eingelegt sind.
2. Alte und neue Batterien nicht zusammen verwenden.
3. Verschiedene Batteriearten nicht zusammen verwenden.

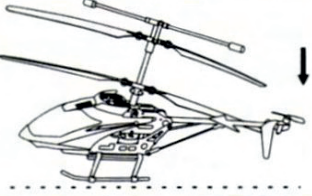
## Funktionen der Fernbedienung

Abheben	Wenn Sie den linken Hebel (Gashebel) nach vorn drücken, erhöht sich die Rotationsgeschwindigkeit des Hauptrotors und der Helikopter beginnt zu steigen.		
Landen	Wenn Sie den linken Hebel (Gashebel) zurück ziehen, verringert sich die Rotationsgeschwindigkeit des Hauptrotors und der Helikopter beginnt zu sinken.		
Lenken	Wenn Sie den rechten Hebel (Steuerruder) nach links drücken, bewegt sich die Helikopternase nach links.  Wenn Sie den rechten Hebel (Steuerruder) nach rechts drücken, bewegt sich die Helikopternase nach rechts.		
Vorwärts	Wenn Sie den rechten Hebel (Steuerruder) nach vorn drücken, senkt sich die Helikopternase und der Helikopter fliegt vorwärts.		
Rückwärts	Wenn Sie den rechten Hebel (Steuerruder) zurückziehen, hebt sich die Helikopternase und der Helikopter fliegt rückwärts.		

## Trimmung der Lenkung

Ihr Hubschrauber ist richtig eingestellt, wenn er ohne Betätigung des rechten Steuerhebels gerade in der Luft steht. Sollte sich der Hubschrauber nach links oder rechts drehen, können Sie das mit den Fein-Trimm-Tasten einstellen

Wenn sich der Helikopter gegen den Uhrzeigersinn dreht, drücken Sie die rechte Steuertrimmung bis sich der Helikopter ruhig verhält.

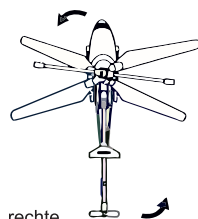

rechte Steuertrimmung

Wenn sich der Helikopter im Uhrzeigersinn dreht, drücken Sie die linke Steuertrimmung bis sich der Helikopter ruhig verhält.

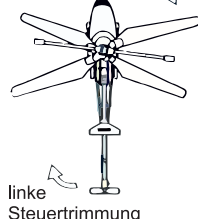

linke Steuertrimmung

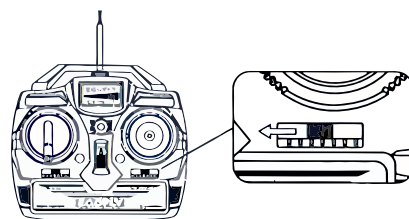
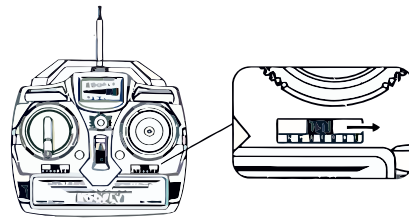



## Ladeanleitung für den Flugakku

### Laden des Flugakkus:

1. Entnehmen Sie den Akku aus dem Hubschrauber.
2. Verbinden Sie das Ladegerät mit dem Netzteil, es leuchten die rote und die grüne LED.
3. Schließen Sie den Akku an das Ladegerät an, die grüne LED fängt an zu blinken.
4. Der Ladevorgang ist abgeschlossen, wenn die grüne LED wieder leuchtet. (Ladezeit ca. 90 min)

- Der Helikopter ist mit einem Li-Po Akku ausgestattet. Bitte zur eigenen Sicherheit die folgenden Warnungen beachten.
- Den Akku nicht in der Nähe von Hitzequellen wie Feuer oder Öfen benutzen oder liegen lassen. Das könnte zu Schäden oder Explosionen führen.
- Den Akku nicht in Wasser eintauchen. In einer kühlen, trockenen Umgebung lagern.
- Zum Laden nur das Ladegerät benutzen, das speziell für diesen Zweck ausgewiesen ist.
- Während des Ladens den Akku nicht unbeaufsichtigt lassen.

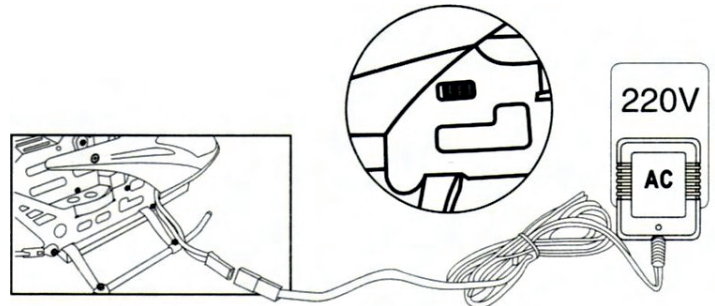

Achten Sie auf die richtige Polarität

### HINWEIS:

- Bitte schalten Sie nach jedem Flug die Stromversorgung des Helikopters und der Fernsteuerung aus, um die Batterie-nutzungsdauer zu verlängern.
- Vergewissern Sie sich, dass der Adapter zu der örtlichen elektrischen Stromquelle passt.

## Flugumgebung

1. An sonnigen, windstillen Tagen fliegen
  - a. Nicht bei extremen Temperaturen fliegen  
Nicht bei Temperaturen über 45° Celcius oder unter 10° Celcius fliegen  
Fliegen bei extremer Hitze oder Kälte wird die Leistung beeinträchtigen und das Modell möglicherweise beschädigen.
  - b. Nicht bei starkem Wind fliegen  
Windige Bedingungen limitiert oder stört die Flugkontrolle  
Bei sehr starkem Wind kann der Helikopter verloren gehen oder beschädigt werden

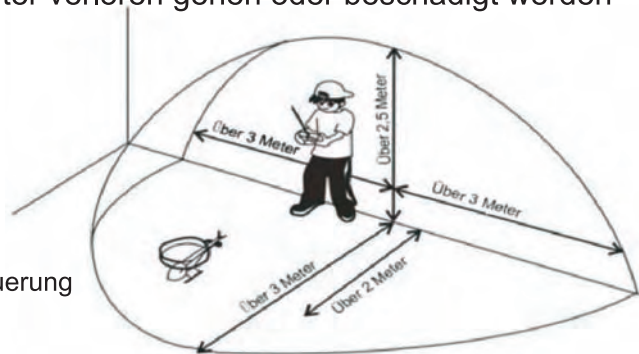

## Fertig zum Flug

1. Die Antenne vollständig ausziehen. Die Fernsteuerung anschalten.
2. Den Helikopter auf den Boden stellen. Den Netzschalter anschalten und die Anzeige leuchtet.
3. Den Helikopter in einer Entfernung von mindestens 2 Metern mit dem Heck auf Sie gerichtet ausrichten.
4. Darauf achten, dass der Helikopter weit genug entfernt von Hindernissen, Tieren oder Menschen platziert ist.
5. Jetzt kann der Flug beginnen

### HINWEIS:

Wenn die Anzeige der Fernsteuerung blinkt, bedeutet das, dass die Batterieleistung zu gering ist. Bitte die Batterien umgehend austauschen

## Inbetriebnahme der On-Board Video Kamera

Um Videos aufzuzeichnen, betätigen Sie den ON/OFF Knopf, welcher sich oben links an der Steuerung befindet (Bild 6).

Die LED unterhalb der Kamera leuchtet im Stand-by Modus grün, während der Aufnahme blinkt diese rot (Bild 7).

Wenn die SD Speicherkarte voll ist, blinken die rote und grüne LED abwechselnd. Bitte löschen Sie die vorhandenen Aufnahmen auf der SD Karte, um eine erneute Aufnahme zu ermöglichen.

Um die Aufnahmen anzuschauen, entnehmen Sie die Micro SD Karte der Kamera und schließen Sie diese mithilfe eines passenden Kartenlesegerätes an den PC an. AVI Dateien können mit Mediaplayern wie „Quicktime“ abgespielt werden.

Hinweise:

Die Video Kamera nimmt keinen Ton auf.

Die Micro SD Karte muss mit den Kontakten nach unten zeigend in die Kamera geschoben werden (Bild 8)

Alle Dateien auf der Speicherkarte können gelöscht werden, ohne die Funktion der Kamera zu beeinträchtigen. Falls erforderlich werden die Ordner DCIM und 100DSCIM automatisch erstellt.

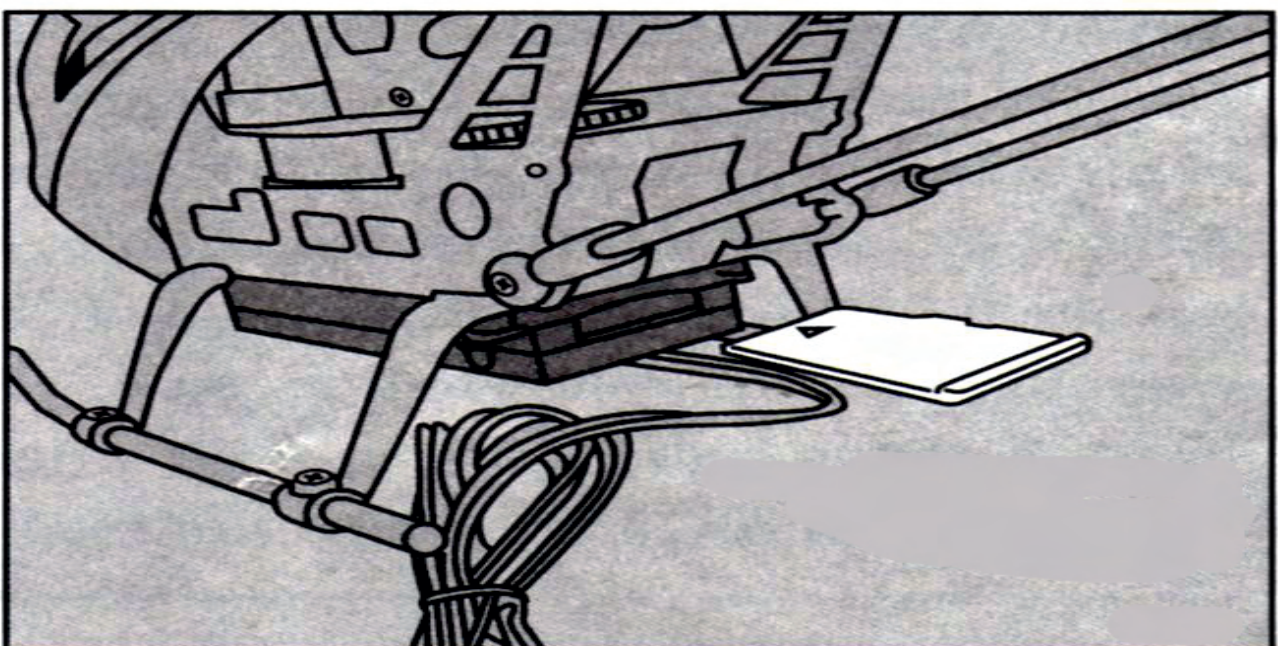
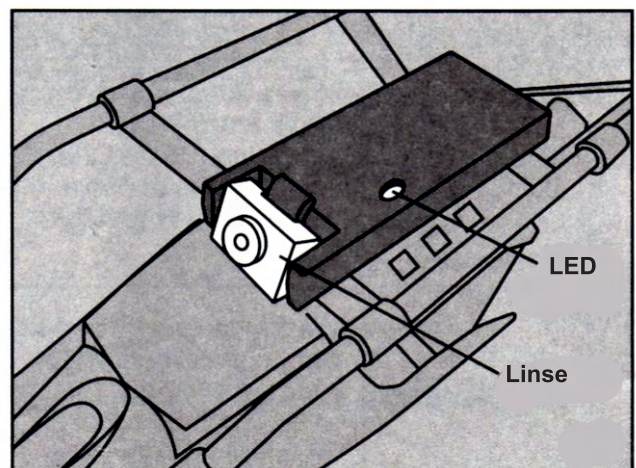
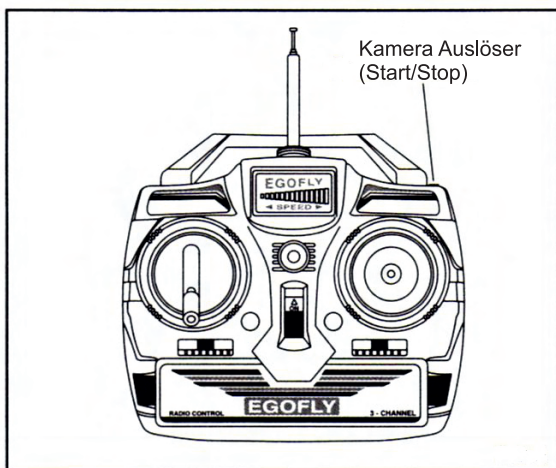



PROBLEM	GRÜNDE	MAßNAHME
Fernsteuerung funktioniert nicht	Die Fernsteuerung ist ausgeschaltet	Den Netzschalter einschalten.
	Die Batterien sind nicht korrekt eingelegt	Vergewissern Sie sich, dass die Batterien korrekt gemäß ihrer Polarität eingelegt sind.
Der Helikopter lässt sich nicht steuern	Die Batterien sind leer Die Fernsteuerung ist ausgeschaltet Die Antenne ist nicht vollständig eingeschraubt oder nicht vollständig herausgezogen.	Neue Batterien einlegen. Den Netzschalter der Fernsteuerung einschalten.  Die Antenne komplett einschrauben und vollständig herausziehen.
	Es weht starker Wind.	Benutzen Sie den Helikopter nicht bei starkem Wind. Sie könnten sonst die Kontrolle verlieren.
	Die Anzeige der Fernsteuerung blinkt.	Ziehen Sie die Stromkontrolle nach oben, dann wieder auf die niedrigste Stufe oder wechseln Sie die Batterien aus.
Der Helikopter kann nicht aufsteigen.	Der Hauptrotor rotiert zu langsam. Die Batterie des Helikopters ist nicht vollständig aufgeladen.	Den Gashebel weiter nach vorn drücken. Die Batterie des Helikopters vollständig aufladen (s. die vorherigen Anweisungen).
Der Helikopter landet zu schnell.	Sie haben den Gashebel losgelassen oder ihn zu schnell heruntergezogen.	Ziehen Sie den Gashebel langsam zurück, bis der Helikopter sanft landet.

**VORSICHT**

1. Die Kontrolldistanz verringert sich, wenn die Batterieleistung nicht ausreicht.
2. Wenn die Batterieleistung des Helikopters nicht ausreicht, hat der Helikopter Schwierigkeiten zu steigen oder eine ausreichende Flughöhe zu erreichen.
3. Wenn der Helikopter beschädigt oder verformt ist, bitte rechtzeitig reparieren. Sind die Rotoren beschädigt, nicht mehr benutzen. Ansonsten kann es zu Verletzungen kommen.
4. Wenn Sie die Fernsteuerung für längere Zeit nicht benutzen, entfernen Sie die Batterien. Dadurch können Sie vermeiden, dass dieses Produkt durch mögliches Auslaufen der Batterie beschädigt wird.
5. Lassen Sie den Helikopter nicht aus großer Höhe fallen oder absichtlich aufschlagen. Dadurch wird er ernsthaft beschädigt und die Lebensdauer wird erheblich verkürzt.
6. Schalten Sie immer zuerst die Fernsteuerung an und dann den Helikopter. Sonst werden die Radiosignale des Helikopters vermischt.
7. Schalten Sie nach dem Flug immer zuerst den Helikopter aus und dann die Fernsteuerung. Sonst werden die Radiosignale des Helikopters vermischt und Sie verlieren die Kontrolle.

**Allgemeiner Hinweis:**

Bitte benutzen Sie zum Aufladen des Akkus nur das mitgelieferte Zubehör und beachten Sie, dass Zubehör von anderen Modellen aus unserem Hause nicht übertragbar ist. Für die Schäden durch das Benutzen fremder oder zum Modell nicht zugehöriger Ladegeräte oder Ladekabel übernehmen wir keine Haftung!